



Homologatie reglement

Niveau

1 – 2 – 3 - 4

VOORWOORD.

De procedure en reglementen betreffende homologatie werden gebundeld in dit vademecum waarin iedere geïnteresseerde de nodige informatie en eventuele afwijkingen van de internationale spelregels kan vinden.

De verantwoordelijken homologatie zullen trachten deze procedure voortdurend aan te passen aan de evolutie van de volleybalsport in België.

In dit vademecum werden alle niveaus van VOLLEY BELGIUM opgenomen.

De procedures, reglementen en afwijkingen gelden voor alle clubs aangesloten bij één van de beide vleugels.

Verantwoordelijken Homologatie

INHOUD.

Hoofdstuk 1: Informatie Homologatiereglement

- 1.1. Doel.
- 1.2. Verantwoordelijkheid
- 1.3. Homologatiebewijs
- 1.4. Bepalen van zaaltype en terrein
- 1.5. Uitwijken naar een andere zaal om organisatorische reden
- 1.6. Uitwijken naar een ander terrein door onvoorzene omstandigheden
- 1.7. Spelen op een ander terrein en/of zaal om organisatorische reden
- 1.8. Sancties als er gespeeld wordt op een niet-gehomologeerd terrein.
- 1.9. Wedstrijdorganisatie
- 1.10. Boetes betreffende homologatie en materiaal

Hoofdstuk 2: Geldende homologatiereglementen, afwijkend van de internationale volleybalspelregels.

- Organisatie wedstrijden
Omschrijving afwijkende codes VOLLEY BELGIUM.
- 2.1. Vrije zone. (code 1).
 - 2.1.1. Omschrijving
 - 2.1.2. Onderverdeling vrije zone
 - 2.1.3. Codes vrije zone
 - 2.2. Hoogte. (code 2)
 - 2.3. Verlichting. (code 3).
 - 2.3.1. Voorschriften
 - 2.3.2. Meten van de juiste lichtsterkte.
 - 2.4. Vloerbedekking van het speeloppervlak. (code 4).
 - 2.4.1. Normen voor de vloerbedekking.
 - 2.4.2. Betreden van het speeloppervlak.
 - 2.4.3. Reclame
 - 2.5. Lijnen en kleur van de lijnen. (code 5).
 - 2.5.1. Normen.
 - 2.6. De palen, het net en de antennes. (code 6).
 - 2.6.1. De palen
 - 2.6.2. Het net.
 - 2.6.3. De zijbanden.
 - 2.6.4. De antennes.
 - 2.7. Het scheidsrechtersplatform. (code 7).
 - 2.8. Kleedkamer spelers. (code 8).
 - 2.9. Kleedkamer scheidsrechters. (code 9).
 - 2.10. E.H.B.O. (code 10)
 - 2.10.1. Hulpdiensten
 - 2.10.2. E.H.B.O.-Lokaal
 - 2.10.3. E.H.B.O.-Koffer
 - 2.11. Verwarming (code 11).
 - 2.12. Opwarmingsruimte (code 12).

Hoofdstuk 3: Uitrustingen niet in de homologatiecodes vervat

3.1 Voorbereiding wedstrijd

3.1.1 Controleruimte

3.2 Wedstrijdorganisatie

3.2.1. Tafels voor alle officials

3.2.2. Tafels voor scouting

3.2.3. Perstribune

3.2.4. Cameraplatform

3.2.5. Scorebord

3.2.6. Reclameborden

3.2.7. Elektronisch wedstrijdblad

Verschillende zaaltypes.

Voorbeeld homologatiebewijs

Voorbeeld inhoud EHBO-koffer

Hoofdstuk 1: INFORMATIE HOMOLOGATIETEGLEMENT

1.1. DOEL

Het doel van dit vademecum is de clubs uit alle reeksen op de hoogte te brengen van het reglement betreffende de homologatie van hun speelterrein.

Bij inschrijving en deelname aan elke competitie en beker onderschrijft de club automatisch de bepalingen die vervat zijn in het reglement.

De clubs worden dan ook geacht de inhoud van dit reglement te kennen.

Om officiële wedstrijden te mogen spelen moet het terrein waarop zal gespeeld worden gehomologeerd zijn.

Inbreuken, vastgesteld door de wedstrijdcommissaris of de scheidsrechter en genoteerd op het wedstrijdblad, zullen bestraft worden met de voorziene boetes en/of sancties.

1.2. VERANTWOORDELIJKHEID

De voorzitter en de clubsecretaris zijn verantwoordelijk voor de inschrijving.

De inschrijving moet gebeuren volgens de geldende regels van de federatie waartoe de club behoort. Bij inschrijving meldt de club de naam van hun ploeg, de zaal, het adres, het zaaltype en het terrein waarop zal gespeeld worden.

Clubs die dienen in te schrijven via elektronische weg kunnen de gegevens zoals het terrein waarop zal gespeeld worden, ingeven via het vak Opmerkingen.

Clubs die via een inschrijvingsformulier moeten inschrijven bezorgen deze gegevens samen met dit formulier.

Deze informatie geldt zowel voor competitie als voor beker.

Enkel voor een ploeg die promotie maakte, van zaal en/of terrein veranderde, waar veranderingswerken aan de zaal gebeurden of er iets gewijzigd is dat van invloed is op de homologatie, moet een nieuwe aanvraag naar de homologatieverantwoordelijken gestuurd worden.

In alle andere gevallen dient dit enkel te gebeuren als de verantwoordelijke homologatie hierom vraagt.

Er zullen regelmatig controles uitgevoerd worden om de situatie in de zalen te controleren.

1.3. HOMOLOGATIEBEWIJS

Na de controle van de zaal zal er door de verantwoordelijke een homologatiebewijs opgesteld worden in functie van het niveau waarop gespeeld wordt.

Het homologatiebewijs wordt opgesteld in functie van de zaal en het veld waarop gespeeld wordt.

Voor niveau 1 wordt er tijdens de controle rekening gehouden met de wedstrijdorganisatie.

Er gebeurt eventueel een tweede controle tijdens een wedstrijd.

Op het homologatiebewijs wordt vermeld:

- Naam van de zaal en veld waarop gespeeld mag worden. (nummering van het veld overeenkomstig de tekening - Verschillende Zaaltypes – achteraan dit vademecum)
- De homologatiecodes van het terrein waarop gespeeld mag worden.
- Geldigheidstermijn.
- Voor niveau 1 de wedstrijdvoorwaarden.
- Eventuele voorwaarden voor de wedstrijdopstelling eigen aan de zaal en het veld.

Een voorbeeld van het homologatiebewijs is te vinden achteraan dit vademecum.

Voor de ploegen aangesloten bij Volley Vlaanderen : enkel de homologatiebewijzen voor het lopende seizoen die gepubliceerd zijn op de website zijn geldig

1.4.

BEPALEN VAN ZAALTYPE EN TERREIN

Het zaaltype wordt bepaald aan de hand van de meest voorkomende types zalen (van 1 t/m 9) met hun terreinen die men terugvindt op de tekening - Verschillende Zaaltypes – achteraan dit vademecum.

Is geen van de vermelde types van toepassing, dan wordt een situatieschets (zaaltype 0) opgemaakt en per mail naar de homologatieverantwoordelijke gestuurd.

Om het terrein te bepalen waarop men de wedstrijden zal betwisten gaat men er steeds van uit dat de IN/UITGANG van de toeschouwers zich op de linker, de onderste of de rechter lijn bevindt, nooit op de bovenste.

VOORBEELD

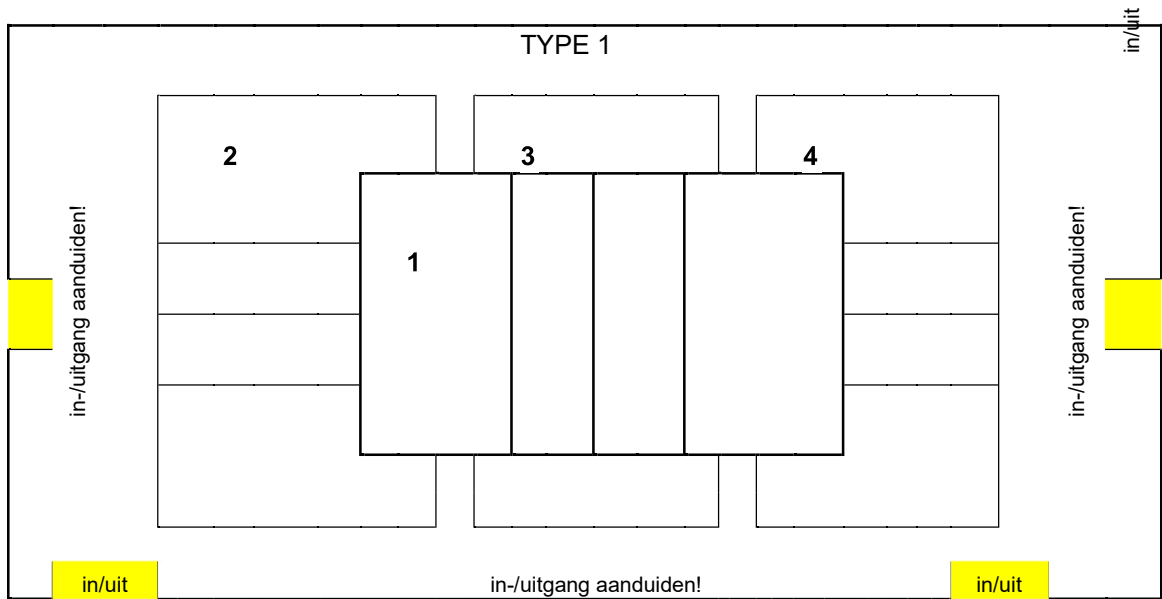

Zaaltype : 1 2 3 4 5 6 7 8 9 0
 Ingang : links onder rechts
 hoofdterrein : 1 2 3 4

De verantwoordelijke homologatie controleert aan de hand van deze gegevens of de zaal en het terrein voldoen aan de normen voor het niveau waarop die ploeg haar kampioenschap zal betwisten.

Voldoet het terrein niet aan de homologatienormen voor dat niveau, dan zal de verantwoordelijke homologatie de secretaris van die ploeg onmiddellijk, met duidelijk omschreven redenen, hiervan op de hoogte brengen.

Indien de zaal bij de verantwoordelijke homologatie niet gekend is, zal hij contact opnemen met de verantwoordelijke van de club. Er zal dan zo snel mogelijk een controle ter plaatse gebeuren en een homologatiecode aan deze zaal toegekend worden.

1.5.

UITWIJKEN NAAR EEN ZAAL OP EEN ANDERE LOCATIE OM ORGANISATORISCHE REDEN

Indien een ploeg om gegronde redenen genoodzaakt is om voor een wedstrijd uit te wijken naar een andere zaal, dan is zij verplicht een wedstrijdwijziging aan te vragen.

De verantwoordelijke homologatie zal dan de procedure toepassen zoals beschreven in 1.3.

Er wordt een éénmalig homologatiebewijs voor die wedstrijd opgemaakt.

1.6. UITWIJKEN NAAR EEN ANDER TERREIN DOOR ONVOORZIENE OMSTANDIGHEDEN.

Spelen op een ander terrein is enkel toegelaten in volgende uitzonderlijke omstandigheden.

- a Met onvoorziene omstandigheden worden situaties bedoeld die aan volgende voorwaarden voldoen:
 - Onvoorspelbare situaties tijdens of voor de wedstrijd.
 - Situatie die niet oplosbaar is binnen de voorziene termijn van het competitiereglement.
 - Eigen aan de zaal zijn en het spelen onmogelijk maken op het voorziene terrein.
 - Buiten de goodwill en onmacht van de organisator valt
 - Indien het probleem zich voordoet onmiddellijk voor of tijdens de wedstrijd.
- b De scheidsrechter(s) dient(dienen) te oordelen of op het uitwijkveld kan gespeeld worden onder dezelfde of betere omstandigheden dan op het voorziene terrein.
- c Het uitwijkterrein zich in dezelfde zaal (gebouw) als het normaal gebruikte hoofdterrein bevindt.
- d Het spelen op een uitwijkterrein is niet van toepassing voor niveau 1.
- e De scheidsrechter maakt een vermelding op het (elektronisch) wedstrijdblad van deze abnormale situatie en maakt, indien noodzakelijk, een verslag waarin hij de genomen beslissingen omschrijft en verduidelijkt.
vb: lek in het dak met als gevolg watergladheid op het terrein

1.7. SPELEN OP EEN ANDER TERREIN OM ORGANISATORISCHE REDEN.

Spelen op een ander terrein om organisatorische reden is toegelaten op voorwaarde dat het terrein gehomologeerd is voor het niveau waarop gespeeld wordt.

De aanvraag dient te gebeuren volgens onderstaande procedure:

- aanvragen voor veranderingen van terrein in dezelfde zaal of van terreinwijziging naar een andere zaal die in dezelfde sporthal gelegen is, kunnen rechtstreeks naar de homologatieverantwoordelijke gestuurd worden per mail
- aanvragen voor verandering van terrein en zaal naar een zaal die op een andere locatie gelegen is, moeten gebeuren als wedstrijdwijziging (zie ook pt 1.5.)
(in het vak opmerkingen meegeven op welk terrein er zal gespeeld worden)

1.8. SANCTIES ALS ER GESPEELD WERD OP EEN NIET-GEHOMOLOGEERD TERREIN.

Elke wedstrijd gespeeld op een niet gehomologeerd terrein of op een terrein waarvan de toegekende code lager is dan het niveau waarop wordt gespeeld en dit wordt vastgesteld:

- a en genoteerd door de wedstrijdcommissaris of scheidsrechter op het wedstrijdblad, of
 - b door de verantwoordelijke ontmoetingen, of
 - c door de verantwoordelijke homologatie,
- zal de sanctie zoals voorzien in het competitiereglement toegepast worden.

Deze sanctie geldt niet als aan regel 1.6. correct toegepast werd.

1.9. WEDSTRIJDORGANISATIE.

Voor niveau 1 worden de wedstrijden op het centraal terrein gespeeld.

Hiervoor komen volgende zaaltypes (met hun terrein) in aanmerking:

- zaaltype 1 terrein 1 en 3
- zaaltype 2 terrein 1 en 3

-zaaltype 3	terrein 3
-zaaltype 4	terrein 1
-zaaltype 5	terrein 1 en 3
-zaaltype 6	terrein 2 en 4
-zaaltype 7	terrein 1 en 2
-zaaltype 8	terrein 1
-zaaltype 9	terrein 1

Voor de overige niveaus kan elk terrein dat voldoet aan de normen in aanmerking komen.

Tijdens wedstrijden van niveau 1 en 2 kunnen geen andere activiteiten plaats vinden in dezelfde zaal.

Het homologatiebewijs wordt opgesteld in functie van de wedstrijdopstelling en deze voorwaarden dienen gerespecteerd te worden. Bij wijziging van deze voorwaarden dient de verantwoordelijke homologatie geïnformeerd te worden. Het homologatiebewijs zal aangepast worden aan de nieuwe situatie.

Deze nieuwe situatie moet binnen de vooropgestelde normen vallen .

1.10. BOETES BETREFFENDE HOMOLOGATIE EN MATERIALEN

Inbreuken op de homologatieregels worden bestraft met de voorziene boetes

Hoofdstuk 2 : GELDENDE HOMOLOGATIETREGLEMENTEN AFWIJKEND VAN DE INTERNATIONALE VOLLEYBALSPELREGELS.

Organisatie wedstrijden.

De Internationale Volleybal Spelregels geven de omschrijving van de voorwaarden waaraan terrein en materiaal moeten voldoen voor het organiseren en spelen van een wedstrijd.

Daar de regels opgesteld zijn naar organisaties op internationaal niveau zijn er afwijkingen voorzien in functie van het niveau van de competitie.

Deze afwijkingen zijn omschreven in verschillende onderdelen en overzichtelijk gemaakt in homologatiecodes.

Tevens voorziet het homologatiereglement de bepalingen welke moeten gerespecteerd worden en waarvan geen melding wordt gemaakt in de Internationale Volleybal Spelregels.

Deze regels zijn van toepassing voor alle niveaus VOLLEY BELGIUM.

Voor bepalingen waar geen afwijking of code voorzien is tellen de Internationale Volleybal Spelregels.

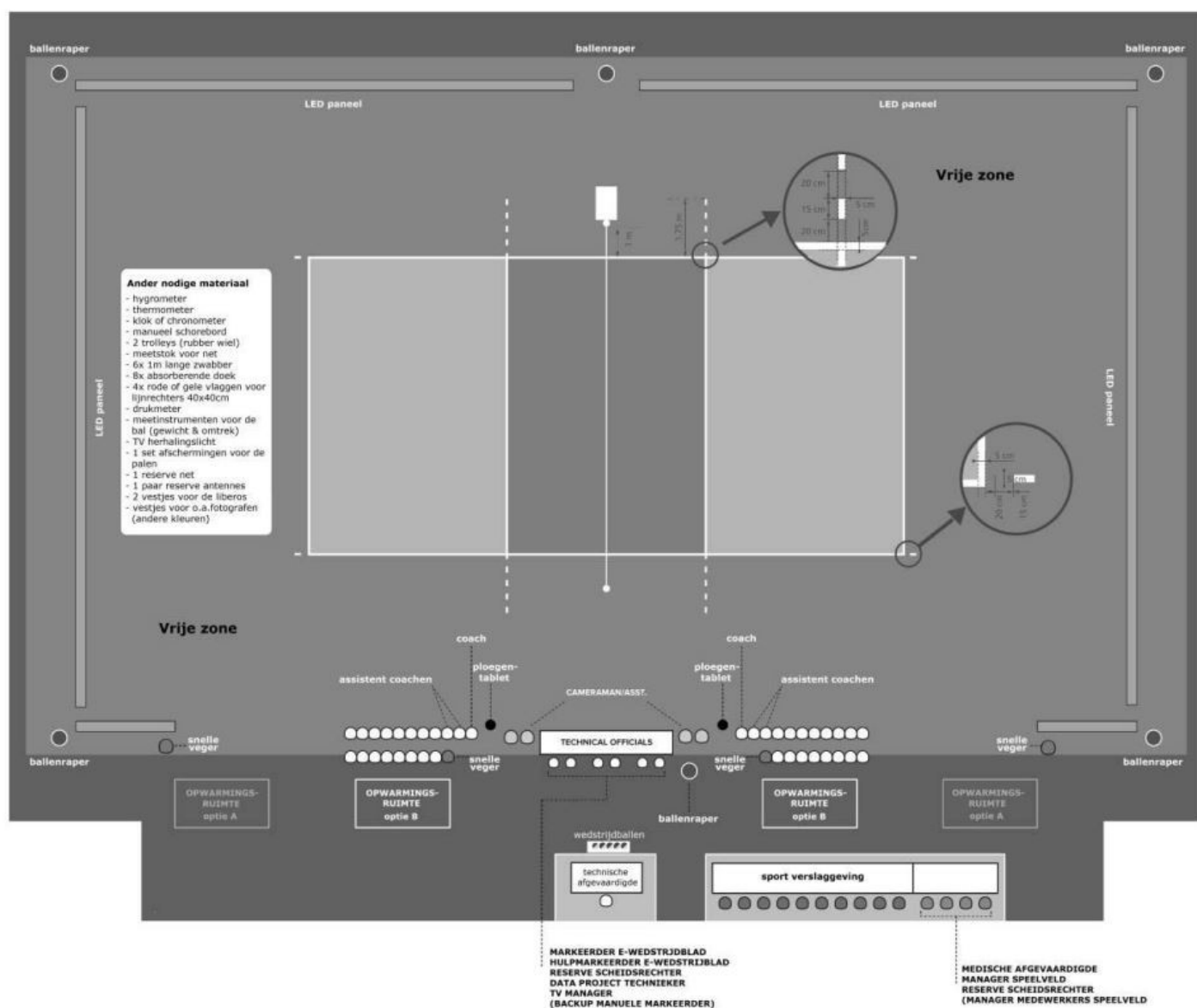

OMSCHRIJVING AFWIJKENDE CODES VOLLEY BELGIUM.

Toelichting bij het interpreteren van de tabel voor het toepassingsniveau.

Liga	Nat 1 + 2	Nat 3
------	-----------	-------

De vereiste code is het minimum, hoger mag en is aan te raden.

Liga: Liga Heren en Dames (= niveau 1)

Nat 1 + 2 : Nationale 1 + 2 Heren en Dames (= niveau 2 + 3)

Nat 3 : Nationale 3 Heren en Dames (= niveau 4)

2.1. **VRIJE ZONE. (Code 1).**

2.1.1 In de vrije zone wordt met uitzondering van het scheidsrechtersplatform GEEN enkele hindernis zoals de markeerderstafel, spelersbanken voor coaches en wisselerspelers, scorebord, enz. toegelaten

2.1.2 In de vrije zone bevinden zich:

- de wisselzone
- de Libero vervangingszone
- de opslagzone
- de coachzone

Enkel de breedte van de vrije zone naast het speelveld en de lengte van de opslagzone zijn variabel in functie van het wedstrijd niveau

2.1.3 Code omschrijving en inhoud
Zie afmetingen speelruimte en controleruimte op schema

--	--	--

Code A

De vrije zone is 6,5 m achter de achterlijnen en 5 m naast de zijlijnen

De vrije zone is afgebakend (boarding)

Liga		
------	--	--

Code B

De vrije zone is minimum 5 m achter de achterlijnen en 3 m naast de zijlijnen

De vrije zone is afgebakend (boarding)

	Nat 1 + 2	
--	-----------	--

Code C

De vrije zone is minimum 3 m achter de achterlijnen en 3 m naast de zijlijnen

		Nat 3
--	--	-------

Code D

De vrije zone is minimum 2 m achter de achterlijnen en 2 m naast de zijlijnen

2.2. **HOOGTE BOVEN SPEELVELD EN VRIJE ZONE. (Code 2).**

De hoogte wordt gemeten tot het laagste punt onder het dak.
Eventuele hindernissen aan het plafond binnen het speelveld en de vrije zone worden meegerekend als laagste punt.

--	--	--

Code A

Hoogte: min. 9 m obstakelvrij

Liga	Nat 1 + 2	
-------------	------------------	--

Code B

Hoogte: min. 7 m obstakelvrij

		Nat 3
--	--	--------------

Code C

Hoogte: min. 6,5 m obstakelvrij

Toegestane afwijking voor de reeksen Nationale 2 :

Op de grens van de vrije zone (dus 3 m buiten de zijlijn van het terrein) moet:

- **de vrije hoogte ter hoogte van het dak minimum 7,00 m bedragen**
- **de vrije hoogte ter hoogte van de spanten minimum 6,50 m bedragen**

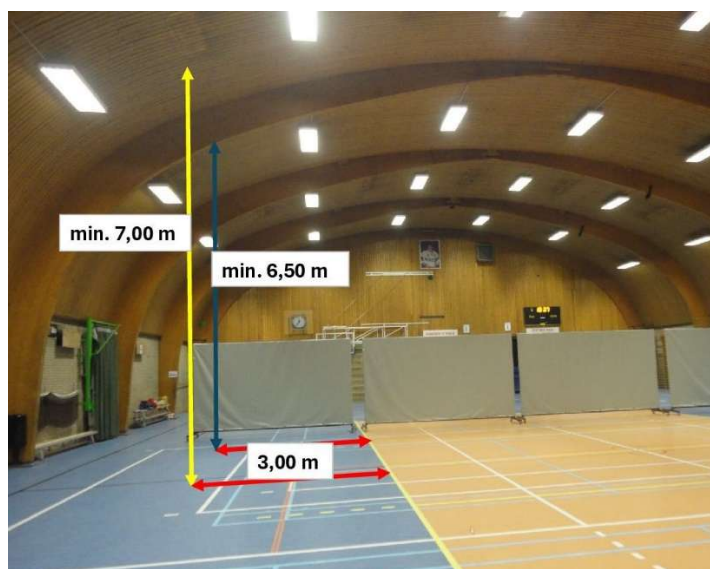

2.3. **VERLICHTING BOVEN HET SPEELVELD EN DE VRIJE ZONE. (Code 3).**

2.3.1. Voorschriften

De gevraagde verlichting moet bereikt worden door verspreide en niet verblindende lichtbronnen boven het speelveld en de vrije zone.

Voor alle officiële ontmoetingen van de Liga Heren en Dames moet de verlichting van de speelruimte min. 750 Lux bedragen, gemeten 1m boven de vloer.

De homologatiecommissie wil alle Liga spelende clubs niettemin aanbevelen de waarden voor de CEV en FIVB competities, zijnde minimum 2000 Lux na te streven. Dit met het oog op TV en video-opnames.

2.3.2. Meten van de verlichting

De juiste methode om de verlichting te meten boven het speelveld en de vrije zone is deze waarbij gebruik wordt gemaakt van een Luxmeter.

Voor Liga, Nationale 1 + 2 Heren en Dames wordt de verlichting gemeten op de vier hoeken van de vrije zone, de vier hoeken van het speelveld en in het midden van het speelveld op 1m boven de vloer. Het gemiddelde van deze negen metingen geeft de gemiddelde lichtsterkte.

Voor Nationale 3 Heren en Dames wordt de verlichting gemeten op de vier hoeken van het

speelveld en in het midden van het speelveld op 1m boven de vloer.

Het gemiddelde van deze vijf metingen geeft de gemiddelde lichtsterkte.

De verlichting dient evenredig verdeeld te zijn over de verschillende meetpunten. Het verschil tussen de hoogste en de laagste meting mag niet meer dan 20% van de hoogste meting bedragen.

Tijdstip van meting: de lichtmeting zal gebeuren in dezelfde omstandigheden als die waarin de wedstrijd zal gespeeld worden.

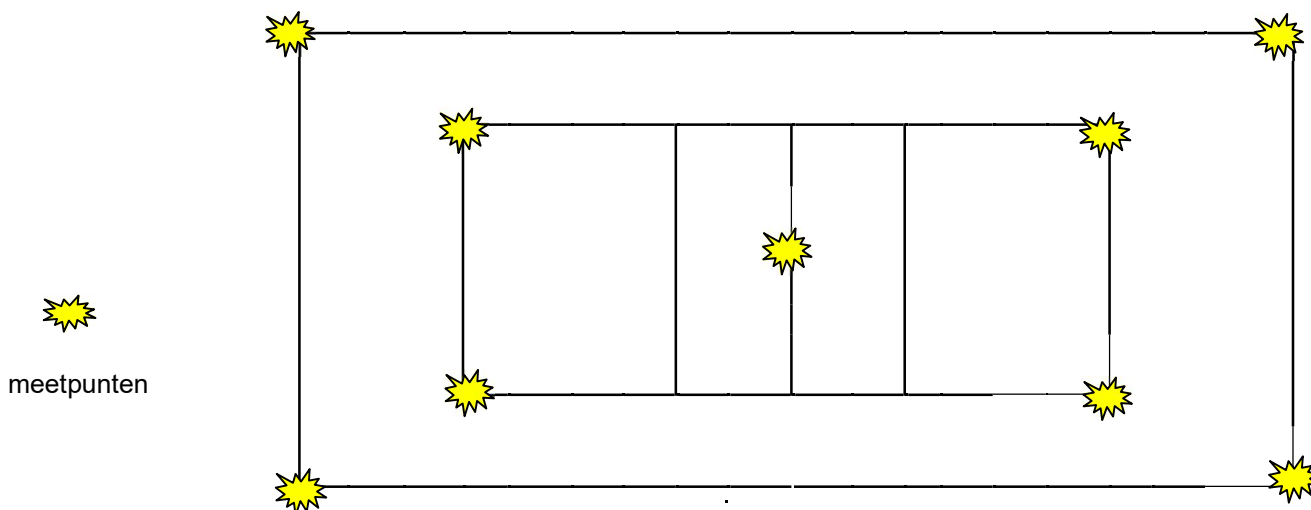

Liga		
	Nat 1 + 2	
		Nat 3

Code A

Gemiddelde lichtwaarde: min. 1000 Lux

Code B

Gemiddelde lichtwaarde: min. 750 Lux

Code C

Gemiddelde lichtwaarde: min. 500 Lux

Code D

Gemiddelde lichtwaarde: min. 400 Lux

Code E

Gemiddelde lichtwaarde: min. 300 Lux

2.4. VLOERBEDEKKING VAN HET SPEELOPPERVLAK (Code 4).

Het speeloppervlak mag geen enkel gevaar voor kwetsuur bij de spelers opleveren. (Int. Spelr. 1.2.1)

Het is verboden te spelen op een ruw of glad oppervlak. (Int. Spelr. 1.2.1)

2.4.1 Normen voor de vloerbedekking

Liga		
	Nat 1 + 2	Nat 3

Code A

Harde ondergrond met schokabsorberende vloerconstructie.

Code B

Harde ondergrond met bekleding zonder schokabsorberend vermogen.

2.4.2. Betreden van het speelloppervlak

Het betreden van de sportvloeren met schoeisel dat strepen nalaat, is verboden. (zie competitierglement)

2.4.3. Reclame op en rond het speelveld.

Voor alle reeksen kan op het speelveld reclame worden aangebracht conform onderstaande regelgeving:

- Deze reclame mag in geen geval de veiligheid van de spelers in het gedrang brengen.
- Moet min 25 cm van alle lijnen verwijderd blijven.
- Als enige uitzondering kan in het midden van het speelveld een reclame aangebracht worden op voorwaarde dat :
 - de middenlijn aangebracht wordt bovenop de reclame
 - de kleur van de middenlijn contrasteert met de kleuren van de reclame
 - de oppervlakte van de reclame mag nooit meer dan 50% van elke speelheft innemen.

Boarding met reclame dient geplaatst buiten de vrije zone.

Waarschuwing: voor internationale en Europese wedstrijden moet het terrein uniform van kleur zijn (dus geen reclame op het speelveld)

2.5. **KLEUREN EN VORM VAN DE LIJNEN EN HET SPEELOPPERVLAK (Code 5).**

Het speelveld en de vrije zone moeten, in de Liga reeksen, van elkaar verschillen door een andere kleur.

De voorzone en de achterzone van het speelveld mogen verschillen van kleur

De breedte van de lijnen is 5 cm. De lijnen moeten duidelijk contrasteren met de kleur van het speelveld en de vrije zone. (Int. Spelr. 1.3.1)

De kleur van de lijnen moet duidelijk verschillen van mogelijke lijnen van andere terreinen.

De afbakeningslijnen en de aanvalslijnen moeten doorlopend geschilderd zijn in dezelfde kleur.

De middenlijn mag van een andere kleur zijn, indien ze samenvalt met het speelveld van een andere sport of om voldoende contrast te hebben met de kleur van aangebrachte reclame.

De lijnen moeten uitgevoerd zijn in volle (dus niet onderbroken) lijn.

2.5.1. Normen

--	--	--

Code A

Het speelveld heeft een andere kleur dan de vrije zone. Bovendien zijn er op het speelveld en in de vrije zone geen andere lijnen dan deze van het volleybalveld waarop gespeeld wordt.

Liga		
-------------	--	--

Code B

Het speelveld heeft een ander kleur dan de vrije zone. Op het speelveld en/of in de vrije zone zijn lijnen van andere velden toegelaten.

	Nat 1 + 2	Nat 3
--	------------------	--------------

Code C

Speelvelden en/of vrije zones met afbakeningslijnen van verschillende sporten, in diverse kleuren, elkaar kruisend.

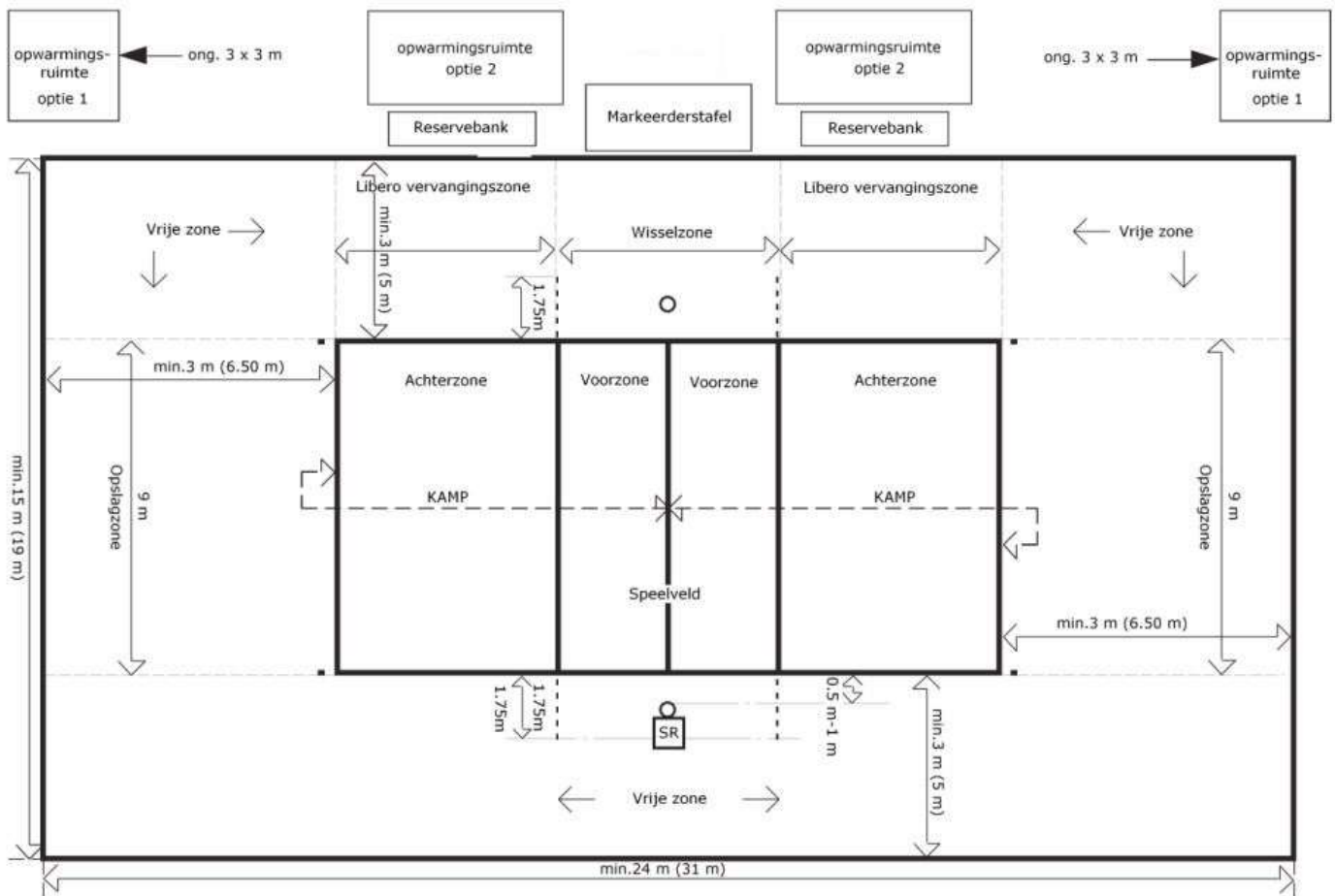

2.6. PALEN. HET NET EN DE ANTENNES (Code 6).

2.6.1. De palen die het net dragen moeten afgerond en glad zijn en bij voorkeur in hoogte regelbaar (telescopisch) met vaste bevestigingspunten aan de top van het bewegend gedeelte.

Palen met een vaste lengte dienen een hoogte te hebben van 2,55 m en verplaatsbare bevestigingspunten.

Zij moeten op een afstand van 0,5 m tot 1 m van elke zijlijn geplaatst worden. (Int. Spelr. 2.5)

Vasthechten van de palen met spankabels is verboden. (Int. Spelr. 2.5.2)

Er mogen geen uitstekende delen voor bevestiging aan de vloer of ter versteviging aan de palen zijn. (Int. Spelr. 2.5.2)

De palen moeten vanaf de vloer tot minimum 2 m hoogte bekleed worden met een rubberen of gelijkwaardige bekleding, ten einde kwetsuren van de spelers te voorkomen.

2.6.2. Het net is vervaardigd uit vierkante zwarte mazen. Het is 1m breed (+/- 3 cm) en 9,5 m tot 10 m lang (Int. Spelr. 2.2)

Voor de structuur: zie Int. Spelr. 2.2

De spankabels moeten afgeschermd worden om kwetsuren te voorkomen.

Netten met houten stokken (oude type) zijn niet meer toegelaten.

De hoogte van het net bedraagt 2,43 m voor de heren en 2,24 m voor de dames. (Int. Spelr.2.1.1)

De hoogte wordt gemeten in het midden van het speelterrein, door middel van een meetstok. De hoogte aan de zijbanden mag maximum 2 cm hoger zijn dan in het midden.

De meetstok moet over de ganse lengte gemarkeerd zijn in cm oplopend van 0 cm tot minimum 250 cm.

Publiciteit is enkel op de horizontale witte band (boven en/of onder) van het net toegelaten, zonder

afbreuk te doen van de andere karakteristieken van het net zoals beschreven in de internationale spelregels.

De zijkanten van het net mogen geen stokken of andere materialen bevatten die de veiligheid van de spelers kunnen in het gedrang brengen.

Het net wordt zijdelings aangespannen met spantouwen, die aan de palen worden bevestigd.

Indien men een net wil gebruiken dat afwijkt van bovenstaande bepalingen, moet een goedkeuring aangevraagd worden aan de homologatieverantwoordelijken.

2.6.3. De zijbanden die verticaal boven iedere zijlijn aan het net worden vastgehecht, zijn twee witte banden van 5 cm breed en 1 m lang.

2.6.4. Zij dienen tevens als bevestiging van de antennes. Ze worden beschouwd als deel uitmakend van het net. (Int. Spelr. 2.3)

De zijbanden mogen NIET door het net geweven worden, zij moeten verplaatsbaar zijn.

De antenne is een flexibele staaf van 1.80 m lengte en 10 mm diameter, gemaakt van glasvezel of gelijkwaardig materiaal

De antennes zijn bevestigd aan de buitenkant van iedere zijband en geplaatst aan de tegenover elkaar gelegen kanten van het net aan de zijde van spelerspositie 4.

Ze worden beschouwd als deel van het net en zij begrenzen op de zijkant de doorgangsruijme. (Int. Spelr. 2.4)

2.6.5. Ploegen die ingeschreven zijn in de reeksen Liga Heren en Liga Dames mogen voor hun wedstrijden in de competitie en beker een net gebruiken dat voldoet aan onderstaande afwijkende bepalingen: - Het net is gemaakt uit vierkante zwarte mazen met een zijde van 4,5 cm - De mazen worden gevormd door nylon bedrading van maximum 4 mm dikte - Publiciteit is toegelaten op het volledige net - Publiciteit in het net kan enkel door de bedrading wit te kleuren. Ploegen die gebruik willen maken van deze afwijkende bepalingen moeten voorafgaand aan het gebruik van het net een ontwerp van het net met publiciteit ter goedkeuring voorleggen aan de homologatieverantwoordelijken. Na goedkeuring zal de toestemming voor het gebruik van dit net vermeld worden op het homologatiebewijs

--	--	--

Code A

Palen in hoogte regelbaar (telescopisch) met vaste bevestigingspunten aan de top van het bewegend gedeelte.

Liga	Nat 1 + 2	Nat 3
-------------	------------------	--------------

Code B

Palen met een vaste lengte en verplaatsbare bevestigingspunten. De hoogte van de palen is 2,55 m boven de speelvloer.

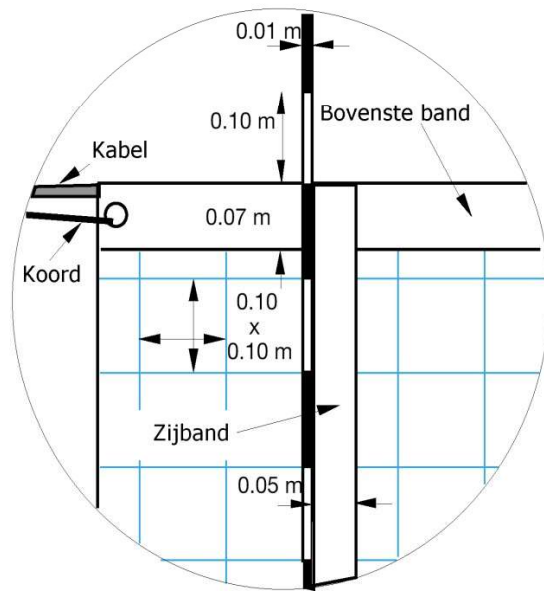
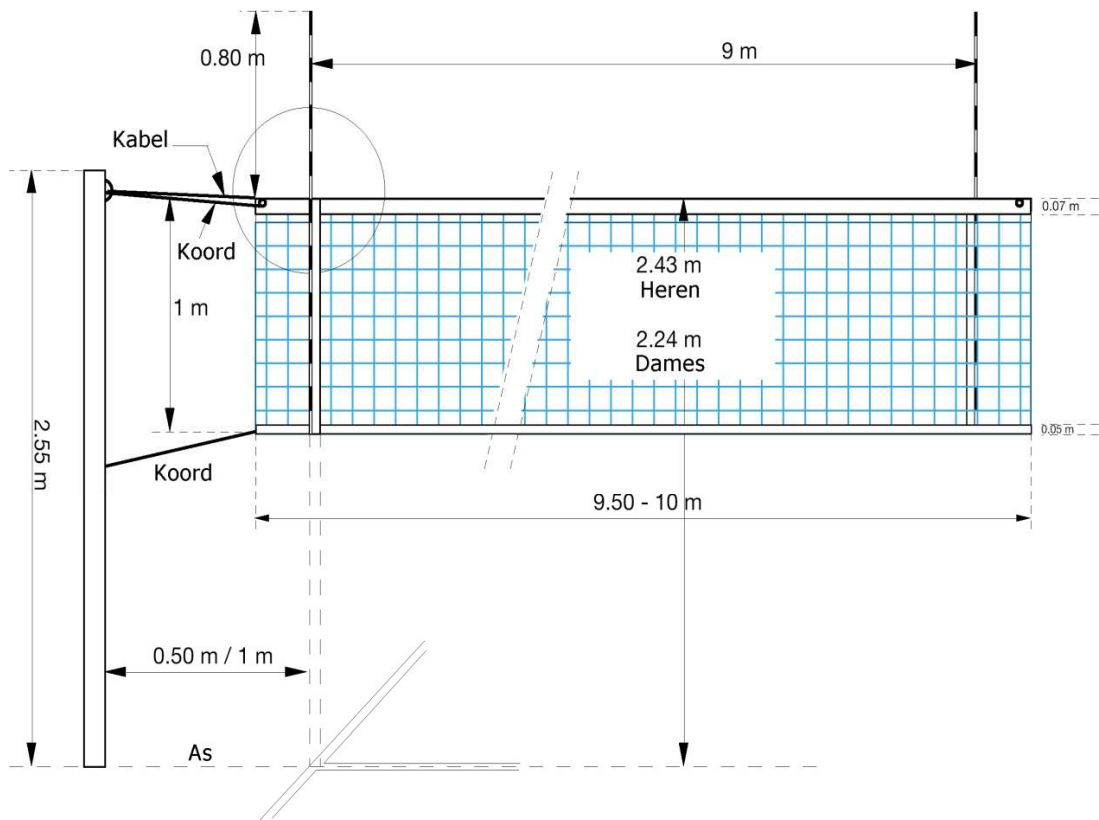

2.7. **HET SCHEIDSRECHTERSPLATFORM (Code 7).**

De eerste scheidsrechter vervult zijn functies rechtstaand op een scheidsrechtersplatform dat geplaatst is aan één van de uiteinden van het net.

Het scheidsrechtersplatform dient bij voorkeur in hoogte regelbaar te zijn zodat de optimale zichthoogte (50 cm boven het net) voor de scheidsrechter kan ingesteld worden.

Het scheidsrechtersplatform moet zodanig ontworpen zijn dat de scheidsrechter de wedstrijd rechtstaand kan leiden.

De mogelijkheid tot zitten en schrijven is een optie.

Het staanvlak moet voldoende groot zijn: ca. 60 cm breed en 90 cm lang.

Het moet op een veilige manier bereikbaar zijn.

Indien men een scheidsrechtersplatform wil gebruiken dat afwijkt van bovenstaande bepalingen, moet een goedkeuring aangevraagd worden aan de homologatieverantwoordelijken.

Het scheidsrechtersplatform moet aan de volledige voorkant afgeschermd zijn met een rubberen bekleding of gelijkwaardig materiaal om kwetsuren te voorkomen. Wieltjes vooraan of achteraan het platform moeten eveneens afgeschermd worden.

--	--	--

Code A

Het scheidsrechtersplatform is in hoogte regelbaar. De optimale zichthoogte (50 cm boven het net) voor de scheidsrechter kan ingesteld worden.

Liga	Nat 1 + 2	Nat 3
------	-----------	-------

Code B

Scheidsrechtersplatform met vaste hoogte en mogelijkheid tot zitten en schrijven als optie.

2.8. **KLEEDKAMER SPELERS (Code 8).**

De kleedkamers moeten proper zijn en voorzien van de nodige kleeerhangers (minimum 1 per speler vermeld op het wedstrijdblad).

De douches moeten proper zijn en beschikken over degelijk comfort (warm en koud water). Er moeten per ploeg afzonderlijke douches beschikbaar zijn.

De kleedkamer moet kunnen afgesloten worden. Indien de kleedkamer niet kan afgesloten worden, moeten er lockers ter beschikking gesteld worden.

Bij voorkeur krijgt de bezoekende ploeg een extra kleedkamer (ruimte) ter beschikking die als kiné-ruimte dienst doet en toelaat de spelers zowel voor, tijdens als na de wedstrijd de nodige behandelingen te kunnen geven.

Liga	Nat 1 + 2	
------	-----------	--

Code A

Afzonderlijke kleedkamer per ploeg met douches

		Nat 3
--	--	-------

Code B

Afzonderlijke kleedkamer per ploeg met gezamenlijke douches

2.9. **KLEEDKAMER SCHEIDSRECHTERS (Code 9).**

De kleedkamer moet proper zijn en voorzien van voldoende kleeerhangers en stoelen of banken.

De kleedkamer moet bovendien voorzien zijn van een douche of lavabo met warm en koud water.

De kleedkamer moet kunnen afgesloten worden. Indien de kleedkamer niet kan afgesloten worden, moeten er lockers ter beschikking gesteld worden.

Liga	Nat 1 + 2	
------	-----------	--

Code A

Kleedkamer uitgerust met douche

		Nat 3
--	--	-------

Code B

Kleedkamer uitgerust met lavabo

2.10. **EHBO (Code 10).**

In alle omstandigheden dient aanwezig te zijn:

- coolspray en/of koelbox met coolpacking of ijs
- de telefoonnummers van de hulpdiensten, de dokter van wacht, het snelst te bereiken ziekenhuis en het internationaal noodnummer (112)

De aanwezigheid van een defibrillator is aanbevolen

Men moet ten allen tijde voldoen aan de wettelijke bepalingen van het gewest waarin de sporthal gelegen is.

2.10.1. Hulpdiensten

Tijdens de ganse duur van de wedstrijd is de hulpdienst (bvb Rode kruis of gelijkwaardig) aanwezig

2.10.2. EHBO-lokaal

Een EHBO-lokaal mag aanwezig zijn ten einde bij kwetsuren de eerste zorgen te kunnen toedienen.

Om als EHBO-lokaal aanvaard te worden dient het daarvoor ingericht en uitgerust te zijn. Het moet in dezelfde accommodatie als de sportzaal zijn en in alle omstandigheden te gebruiken zijn. Het dient duidelijk herkenbaar gemarkeerd te zijn met het voorziene EHBO pictogram.

2.10.3. EHBO-koffer

Daar waar geen EHBO-lokaal aanwezig is dient een EHBO koffer aanwezig te zijn in de directe nabijheid van het speelveld.

--	--	--

Code A

Hulpdiensten aanwezig

--	--	--

Code B

EHBO-Lokaal

Liga	Nat 1 + 2	Nat 3
------	-----------	-------

Code C

EHBO-Koffer aanwezig in de competitieruimte

2.11. **VERWARMING (Code 11).**

Elke zaal dient uitgerust te zijn met een verwarmingsinstallatie welke degelijk functioneert. De vooropgestelde temperatuur van de zaal tijdens de wedstrijden is tussen de 16 en 25 graden Celsius.

Liga	Nat 1 + 2	Nat 3
------	-----------	-------

Code A

Temperatuur tussen de 16 en 25 graden Celsius.

--	--	--

Code B

Temperatuur tussen de 10 en 25 graden Celsius.

2.12. **OPWARMINGSRUIMTE (Code 12).**

De opwarmingsruimtes hebben een afmeting van ongeveer 3 m x 3 m en zijn gesitueerd buiten de vrije zone in de hoeken van de speelruimte, aan de kant van de reservebanken waar zij het zicht van de toeschouwers niet belemmeren

Alternatieve optie: achter de reservebanken als de tribune minstens 2,50 m boven het speellooppervlak begint

De opwarmingsruimtes moeten gemarkeerd zijn.

Het afbakenen van deze zones kan en mag met een afzonderlijke vloerbedekking op voorwaarde dat de afbakening duidelijk is en het comfort van de spelers gewaarborgd is bij het uitvoeren van hun opwarming.

Afwijkingen aan deze voorschriften zijn voorzien in functie van het spelniveau en omschreven in de codes



Liga		
------	--	--

Code A

Opwarmingsruimte ongeveer 3 x 3 m en afgebakend
Een ruimte van min. 3,5 m naast de vrije zone moet beschikbaar zijn

	Nat 1 + 2	Nat 3
--	-----------	-------

Code B

Opwarmingsruimte niet afgebakend – beperkte ruimte
Een ruimte van min. 2 m naast de vrije zone moet beschikbaar zijn

HOOFDSTUK 3: UITRUSTING NIET IN DE HOMOLOGATIECODES VERVAT

3.1 Vorbereiding Wedstrijd

3.1.1 Controleruimte documenten en administratie

Liga	Nat 1 + 2	Nat 3
------	-----------	-------

Deze ruimte moet voldoende groot zijn om de verantwoordelijken van de ploegen en de scheidsrechters in alle rust de administratie en de controle van de documenten te laten uitvoeren.

In deze ruimte staat een tafel en min. 2 stoelen en is voorzien van een goede verlichting.

De ruimte bevindt zich in de nabijheid van de speelruimte.

3.2 Wedstrijdorganisatie

3.2.1 Tafels voor alle officials

Liga	Nat 1 + 2	Nat 3
------	-----------	-------

Voldoende ruimte met tafels (min. 4 personen) en voldoende stoelen

- 2 markeerders
- bediener scorebord + speaker
- Wedstrijdcommissaris

3.2.2 Tafels voor scouting

Liga		
------	--	--

Tafel aan beide achterzijden van het veld (buiten de speelruimte) met mogelijkheid tot aansluiting op het elektriciteitsnet en internet.

3.2.3 Perstribune

Liga		
------	--	--

Tafel aan de achterzijde van het veld (buiten de speelruimte) met mogelijkheid tot aansluiting op het elektriciteitsnet en internet

3.2.4 Cameraplatform

Liga		
------	--	--

Moet aanwezig zijn zoals besproken met de camera ploeg

3.2.5 Het scorebord

Liga		
------	--	--

Eén elektronisch scorebord volgens de volleybalspelregels
+ één manueel scorebord

	Nat 1 + 2	Nat 3
--	-----------	-------

Twee manuele scoreborden volgens de volleybalspelregels
(bij voorkeur 1 elektronisch).

Het scorebord moet in twee delen verdeeld zijn en duidelijk de behaalde punten van elke ploeg, het aantal gewonnen sets, het aantal toegestane time-outs en de ploeg die de opslag heeft, aangeven.

3.2.6 Reclameborden

Liga		
------	--	--

Deze worden geplaatst op het einde van de vrije zone welke afhankelijk is van het niveau (zie code 1).

De scheidsrechter ter plaatse heeft het recht en de plicht de reclameborden te laten verwijderen, indien zij gevaar opleveren voor de spelers.

Reclameborden aan de zijde van de reservebanken moeten een opening van minimum 1 m hebben tussen de 3-meterlijn en achterlijn om de libero's vervangingen correct te laten verlopen.

	Nat 1 + 2	Nat 3
--	-----------	-------

Opslagzones welke volgens het reglement kleiner dan 5 m mogen zijn, maar waar de ruimte wel beschikbaar is mogen niet kunstmatig ingekort worden.

De opslagzones dienen optimaal (5m) benut te worden op voorwaarde dat de beide zones even groot zijn.

3.2.7

Het elektronisch wedstrijdblad

Om het elektronisch wedstrijdblad te kunnen gebruiken, moet men aan de wedstrijdtafel beschikken over :

Liga		
-------------	--	--

- Internetverbinding (via kabel of WIFI)
- 1 PC of Laptop met geheugenkaart of memory stick
- 1 PC of Laptop in reserve (voor wedstrijden met wedstrijdcommissaris is 1 toestel extra noodzakelijk)
- 1 printer
- 1 papieren wedstrijdblad als reserve voor noodgevallen

	Nat 1 + 2	Nat 3
--	------------------	--------------

- 1 Tablet, PC of Laptop met geheugenkaart of memory stick
- 1 Tablet, PC of Laptop in reserve
- 1 papieren wedstrijdblad als reserve voor noodgevallen
- Een internetverbinding is noodzakelijk voor de werking van Live Score

VERSCHILLENDE ZAALTYPES

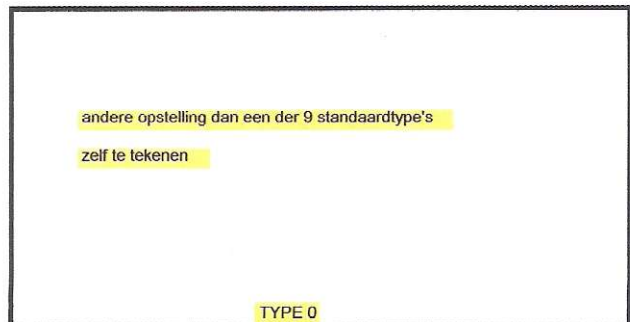
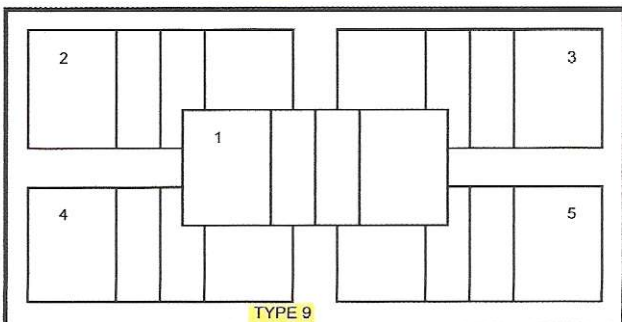
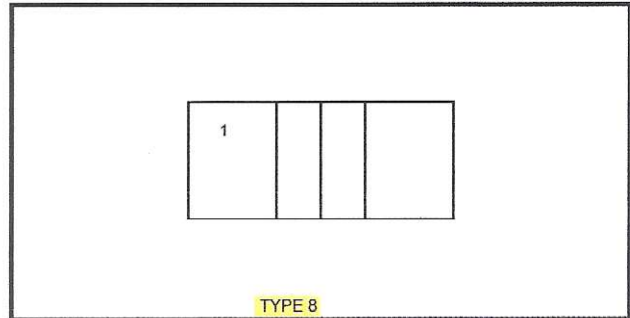
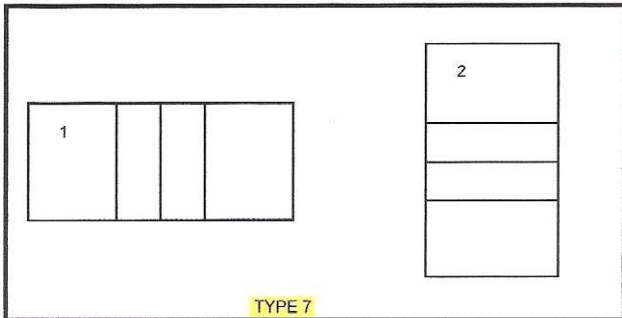
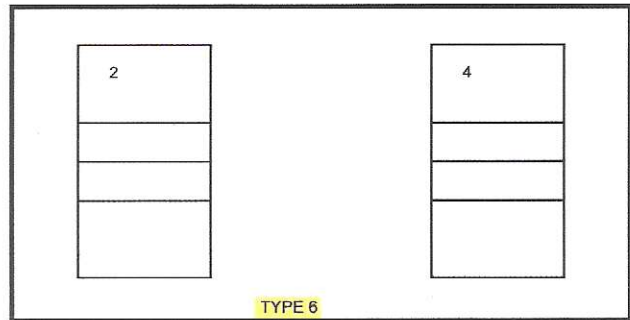
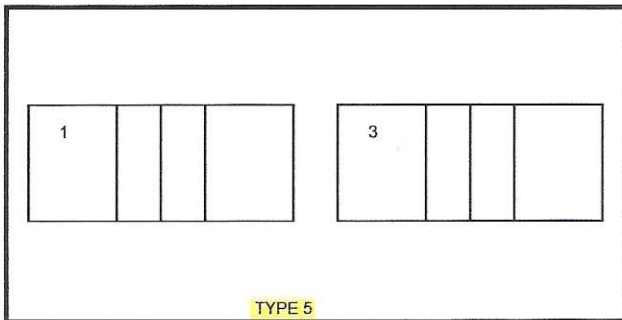
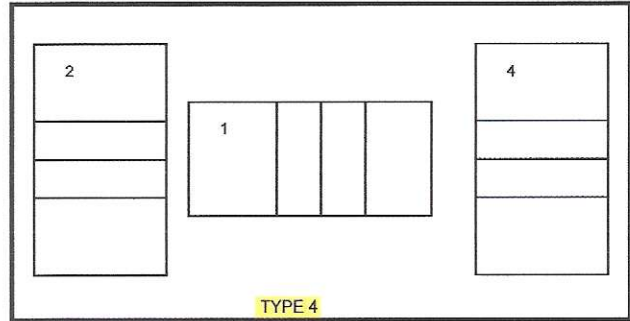
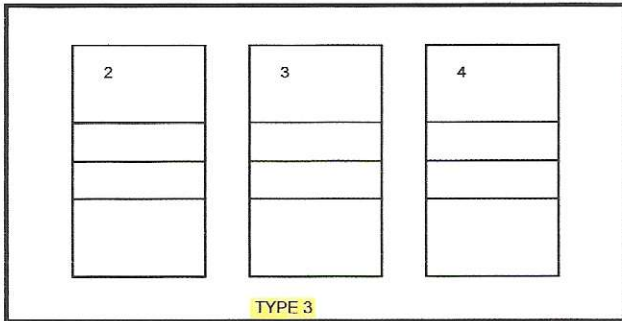
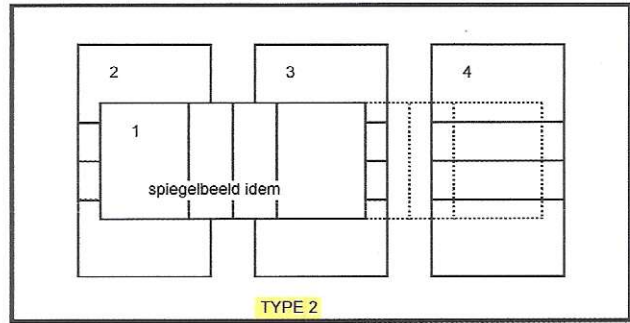
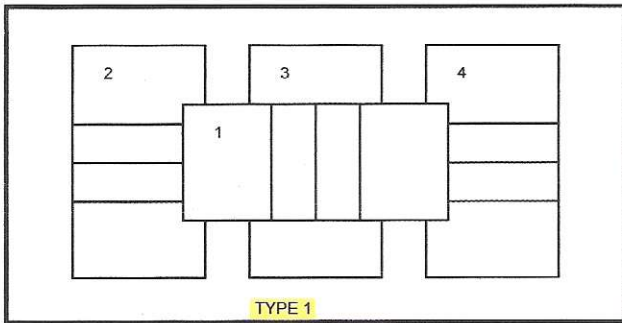

Homologatie Volley Belgium - LIGA Dames

Geldig tot einde seizoen

2025 - 26



Sporthal:

Club:

Foto zaal

Wedstrijdomgeving

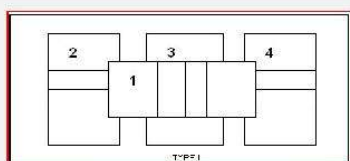

Te respecteren wedstrijdopstelling

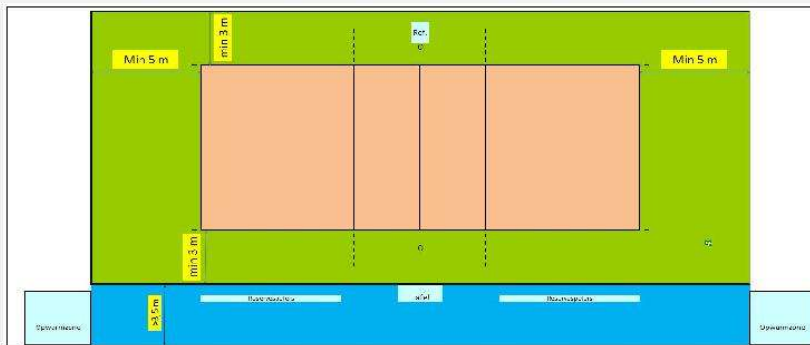

In de speelzone mag er geen enkel obstakel aanwezig zijn.
Geen andere manifestaties toegelaten in de sporthal tijdens de wedstrijd
Enkel toegelaten te spelen op het centrale terrein

		Afmetingen				Links	Rechts							
						A	B							
Toeschouwers	Max. Toegelaten	Lengte:	Vrije zone speelveld		Scheidsr.	Officiëlen								
			Zone tot toeschouwers											
Pers:		Breedte:	Vrije zone speelveld											
Licht:			Zone officials											
Vloer:		Hoogte:	Vrije hoogte tot dakconstructie of eventuele obstakels in de wedstrijdzone van 28 m x 15 m											
Scorebord		Ruimte Administratie			Kleedkamer ploegen									
Verwarming	ok	Ruimte dopingcontrole (+WC)			Kleedkamer officials									
Geluidsinstallatie	ok				Kleedkamer andere									
		Vereiste codes	1	2	3	4	5	6	7	8	9	10	11	12
			B	B	B	A	B	B	B	A	A	C	A	A
		Homologatiecode zaal	X	X	X	X	X	X	X	X	X	X	X	X

Algemene Informatie (te respecteren tijdens de wedstrijd)

Dit homologatiebewijs vervalt als er wijzigingen aan de zaal gebeuren.

Indien er tijdens de wedstrijd aan de gestelde voorwaarden niet voldaan wordt, dient dit door de scheidsr en/of comm vermeld te worden op het wedstrijdblad.

VEREISTE CODES Liga H + D 2023

Code	OMSCHRIJVING HOMOLOGATIECODES	
1	Vrije zone	B min. 3 m naast zijlijn en 5 m achter achterlijn
2	Hoogte	B min. 7 m
3	Verlichting	B min. 750 lux
4	Vloer	A Harde ondergrond met schokabsorberende vloerconstructie
5	Lijnen	B Speelveld andere kleur dan vrije zone (andere lijnen aanwezig)
6	Palen	B Palen met een vaste lengte (2,55m) met verplaatsbare bevestigingspunten.
7	Platform scheidsr	B Vast scheidsrechtersplatform met zitmogelijkheid
8	Kleedk spelers	A Afzonderlijke kleedkamer per ploeg met douches
9	Kleedk scheidsr	A Met douche
10	EHBO	C Aanwezigheid van verbanddoos, verplicht aanwezig op het terrein (+ defibrillator)
11	Verwarming	A Minimum 16°C
12	Opwarmingsruimte	A Opwarmingsruimte ca 3 x 3 m - afgebakend.

Voorbeeld inhoud verbandkoffer.

De verbandkoffer is verplicht aanwezig in de competitieruimte.

Dit formulier dient op de binnenzijde van het deksel van de koffer aangebracht worden.

Op de buitenzijde van deze koffer moet eveneens duidelijk leesbaar vermeld worden:

-het telefoonnummer van een gemakkelijk te bereiken dokter

-het telefoonnummer van het dichtstbijzijnde ziekenhuis

-het internationaal noodnummer

Voorbeeld samenstelling van de EHBO-koffer

1. Coolspray / coolpacking

2. Sporttape (zowel elastische als niet-elastische tape)

3. Verbandmateriaal:

1 elastisch knevelverband (5cm breed)

1 reanimatiecanule

1 roestvrije schaar

1 splinterpincet

1 toelichtingsnota: "Dringende verzorging in afwachting van de komst van de geneesheer".

4. Steriele snelverbanden:

twee snelverbanden waarvan de gaaszachtel 2 m op 5 cm meet en het verbandplakje 10 cm op 7 cm

één snelverband waarvan de gaaszachtel 2 m op 7 cm meet en het verbandplakje 14 cm op 12 cm

5. Steriel driekantig doekverband:

één – afmetingen: 90 cm, 90 cm, 127 cm

6. Lichte cambric zwachtels:

twee: van ten minste 5 m lang en 5 cm breed

twee: van ten minste 5 m lang en 7 cm breed

7. Samengeperste hydrofiele verbandwatten:

twee verpakkingen van netto 20 gr

8. Zijden kleefpleister:

- één rol van ten minste 5 m lang en 2,5 cm breed

- één rol van ten minste 5 m lang en 1,25 cm breed

9. Gaaspleisterverband:

hetzij één zwachtel van ten minste 1 m lang en 6 cm breed

hetzij één assortiment van verschillende breedten waarvan de totale lengte 1 m bedraagt

10. Roestvrije veiligheidsspelden: tien (in een doosje of op een kaartje)

11. Drinkbekers

Algemene opmerking:

De opgesomde artikelen, alsook hun verpakkingen moeten beantwoorden aan de eisen van de Belgische Farmacopee

In navolging van het Decreet Medisch Verantwoord Sporten is het echt noodzakelijk dat een volledige EHBO-kast/koffer aanwezig is in elke sporthal

het telefoonnummer van een gemakkelijk te bereiken dokter

eventueel centrale dokter met wachtdienst

het telefoonnummer van het snelst te bereiken ziekenhuis

het internationaal noodnummer

De inhoud van de verbandkoffer dient zowel wat inhoud als vervaldatum der producten minimum om de 3 maanden gecontroleerd en aangepast.

Datum laatste controle verbandkoffer:

Controle uitgevoerd door: